

MEMBRANE STRUCTURES PRODUCTS

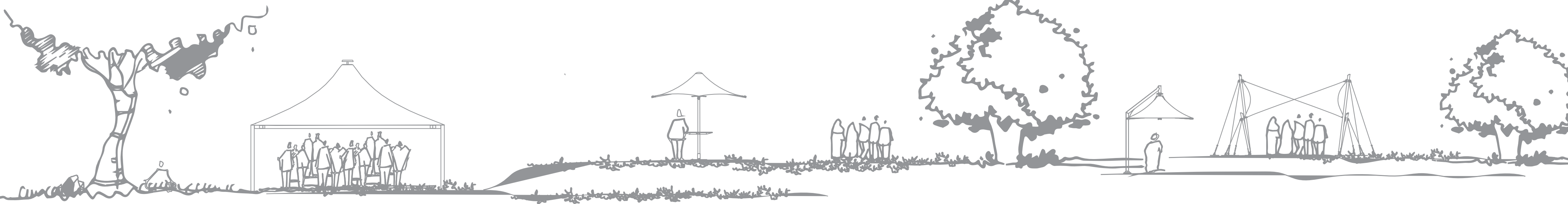

محصولات پیش مهندسی
شده‌ی سازه پارچه‌ای



ARARAT

ابعاد داده شده به متر هستند
Dimensions are in meters

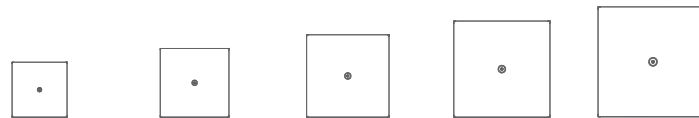

ابعاد سایبان / Dimensions of canopy	4 x 4	5 x 5	6 x 6	7 x 7	8 x 8
H: min. height	2.20	2.20	2.30	2.50	2.50
Z: max. height	3.80	4	4.60	4.80	5

وزن / Mass	Umbrella/سایبان(kg/m ²)				
	26.53	24.55	26.38	25.40	24.92

لوازم جانبی / Accessoris	نورپردازی / Lighting				
	LED				
بدنه / Wall	PES-PVC lateral cloth or Glass or Polycarbonate sheets				

مشخصات فنی / Technical Specifications	پارچه / Fabric				
	PES-PVC-PVDF				
	سازه / Structure: ST 37				
	اتصالات / Connections: ST 52				
	پوشش بدنه / Steel finish: Polyurethane Paint or hot galvanized				

Ararat is a fixed canopy of POOSH products. The possibility of installing wall, makes this canopy and ideal solution to roof various outdoor spaces.

آرارات

امکان نصب بدنه، این سایبان را به گزینه‌ای ایده‌آل برای پوشش فضاهای خارجی با کاربری‌های گوناگون تبدیل می‌کند.

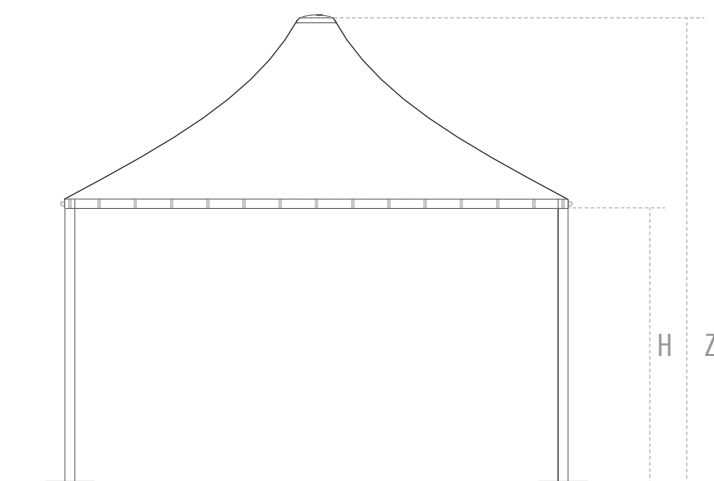

Coffee shop of Book city
Fereshte-Tehran



Roof Garden of Jyane Co.
Africa Blvd-Tehran



Roof Garden of Jyane Co.
Africa Blvd-Tehran



MEHRAN

ابعاد داده شده به متر هستند
Dimensions are in meters

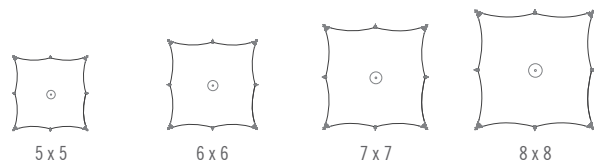

ابعاد سایبان / Dimensions of canopy

H: min. height	2.20	2.30	2.50	2.50
Z: max. height	4	4.60	4.80	5

Mass / وزن

Umbrella/سایبان(kg/m ²)	18.20	20.24	20.30	19.85
-------------------------------------	-------	-------	-------	-------

Accessoris / لوازم جانبی

Lighting/نورپردازی	LED
--------------------	-----

Technical Specifications/ مشخصات فنی

Fabric/پارچه	PES-PVC-PVDF	
Structure/سازه	ST 37	
Connections/اتصالات	ST 52	
Steel finish/پوشش بدنه	Polyurethane Paint or hot galvanized	

Mehran is a fixed umbrella of POOSH product range, which can be installed in any space to provide shade and beauty.

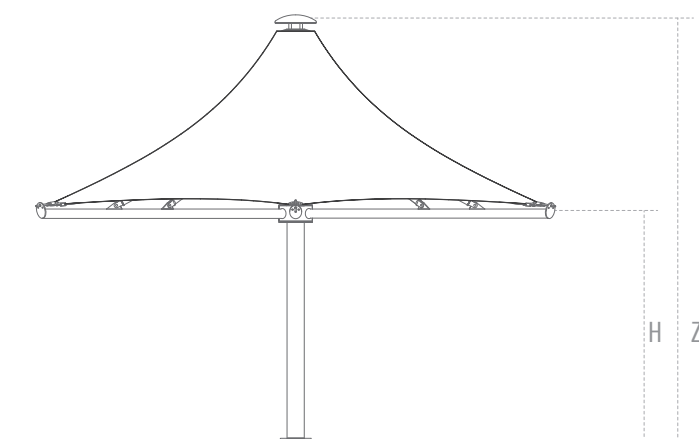

مهران

مهران سایبانی ثابت از گروه محصولات پوش است که می تواند به آسانی در هر فضایی، برای ایجاد سایه و زیبایی نصب گردد.

Qasr Museum
Police Squ-Tehran



GOLESTAN

ابعاد داده شده به متر هستند
Dimensions are in meters



ابعاد سایبان / Dimensions of canopy

	4 x 4	5 x 5	6 x 6
H: min. height	1.70	1.70	1.80
Z: max. height	3.30	3.50	4.10

وزن / Mass

Umbrella/سایبان(kg/m ²)	15.56	14.41	12.65

لوازم جانبی / Accessoris

نورپردازی / Lighting	LED
----------------------	-----

مشخصات فنی / Technical Specifications

پارچه / Fabric	PES-PVC-PVDF	
سازه / Structure	ST 37	
اتصالات / Connections	ST 52	
پوشش بدنه / Steel finish	Polyurethane Paint or hot galvanized	

Golestan is one canopy of POOSH products, available in different sizes and colors. This canopy has no middle column, so the covered area can be completely enjoyed.

گلستان

گلستان سایبانی از گروه محصولات پوش است که در ابعاد و رنگ‌های مختلف عرضه می‌گردد. نبود ستون میانی در طراحی این سایبان، امکان استفاده‌ی کامل از فضای پوشیده شده را فراهم می‌کند.

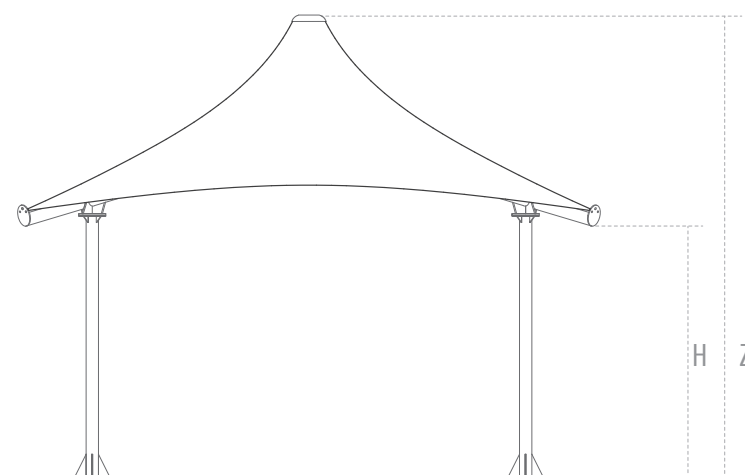

Golestan Banader
Arazi Abas Abad-Tehran



ARG

ابعاد داده شده به متر هستند
Dimensions are in meters

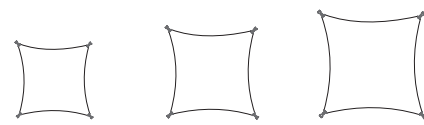

ابعاد سایبان / Dimensions of canopy	5 x 5	6 x 6	7 x 7
H: min. height	1.70	1.80	2.00
Z: max. height	3.50	4.10	4.30

Mass / وزن			
Umbrella/سایبان(kg/m ²)	14.41	12.65	11.00

Accessoris / لوازم جانبی			
Lighting/نورپردازی	LED		

Technical Specifications/ مشخصات فنی			
Fabric/پارچه	PES-PVC-PVDF	<input type="radio"/> <input type="radio"/> <input type="radio"/> <input type="radio"/> <input type="radio"/> <input type="radio"/> <input type="radio"/>	
Structure/سازه	ST 37		
Connections/اتصالات	ST 52		
Steel finish/پوشش سازه	Polyurethane Paint or hot galvanized		

Arg is a distinctive canopy of POOSH product, which provides beauty to its surroundings.

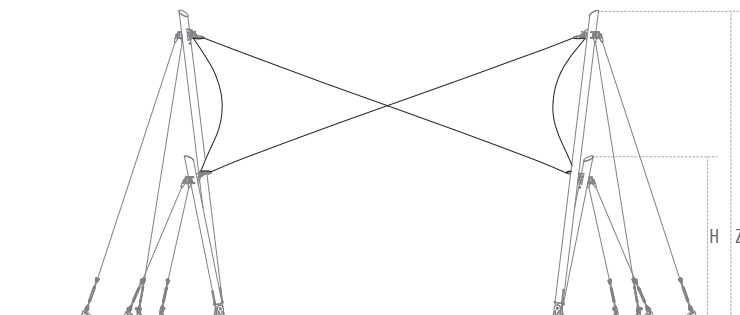

ارگ

ارگ سایبانی متفاوت از گروه محصولات پوش است که زیبایی منحصر به فردی به محیط پیرامون خود می‌بخشد.

Privet Villa
Mazgan-Nowshahr



Privet Villa
Lavasanat-Tehran



Golestan Banader
Arazi Abas Abad-Tehran

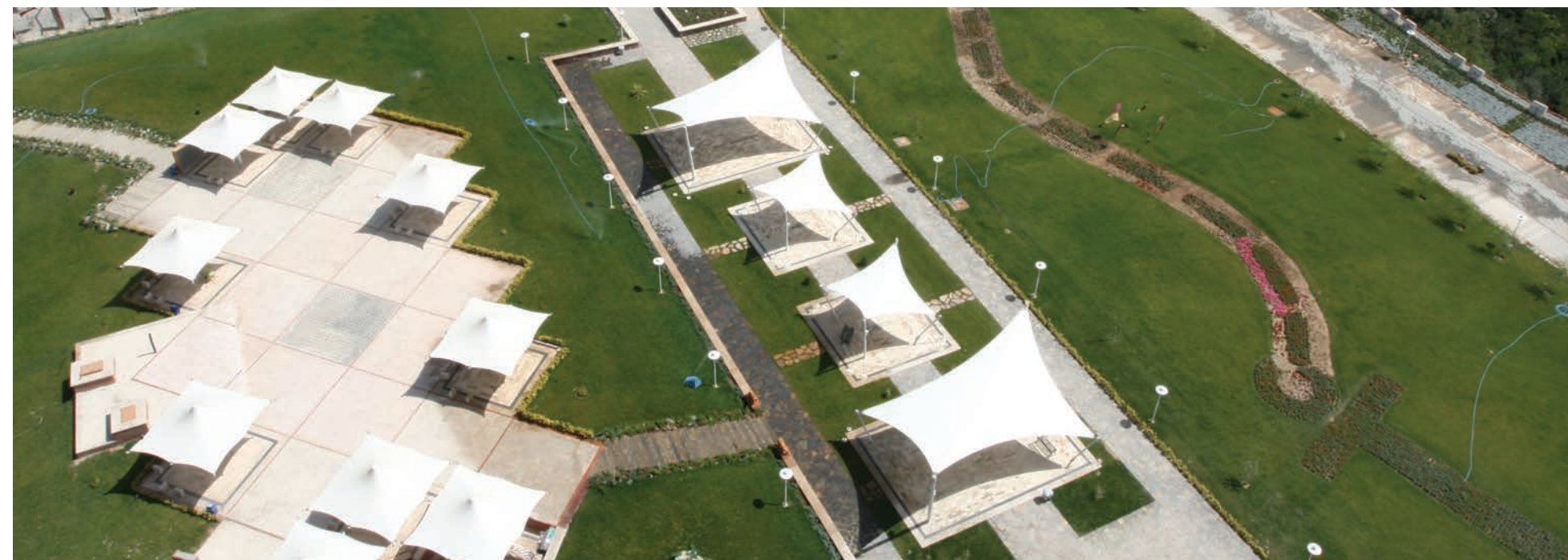

PARNIAN

ابعاد داده شده به متر هستند
Dimensions are in meters

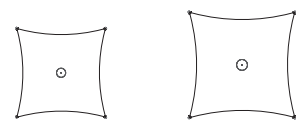

ابعاد سایبان باز/Dimensions of open umbrella

3.2 x 3.2

3.8 x 3.8

H: min. height	2	2
Z: max. height	2.95	2.95

ابعاد سایبان بسته/Dimensions of closed umbrella

W: width	0.35	0.40
----------	------	------

وزن/ Mass

Umbrella/سایبان(kg)	57	64
---------------------	----	----

لوازم جانبی/ Accessoris

نورپردازی/ Lighting	LED
میز/ Table	1 x 1
پایه وزنی/ Plate stand	1 x 1

مشخصات فنی/ Technical Specifications

پارچه/ Fabric	PES-PVC-PVDF	
سازه/ Structure	ST 37	
اتصالات/ Connections	Stainless Steel	
پوشش سازه/ Steel finish	Polyurethane Paint	

پرنیان

پرنیان سایبانی بسیار سبک و زیبا از گروه محصولات پوش است که به راحتی می تواند در هر فضای مورد استفاده قرار گیرد و هرگونه شرایط آب و هوایی را تحمل کند.

Parnian is an ultra light and a beautiful umbrella of POOSH products. This space congenial umbrella can withstand all weather conditions.

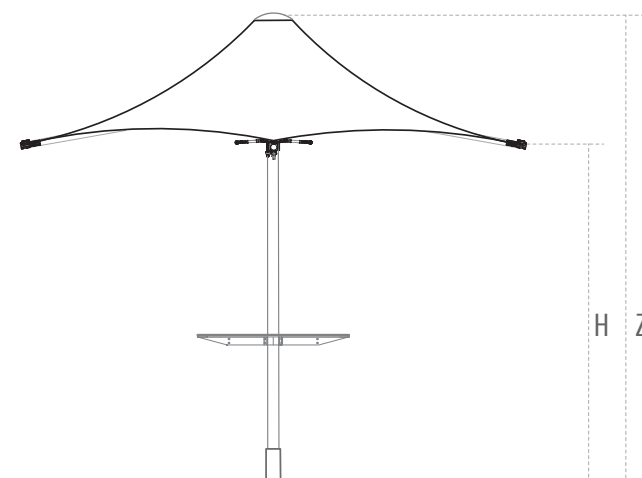

Kheymeh Caffee Shop
Niyavaran-Tehran



Roof Garden of Jyane Co.
Africa Blvd-Tehran

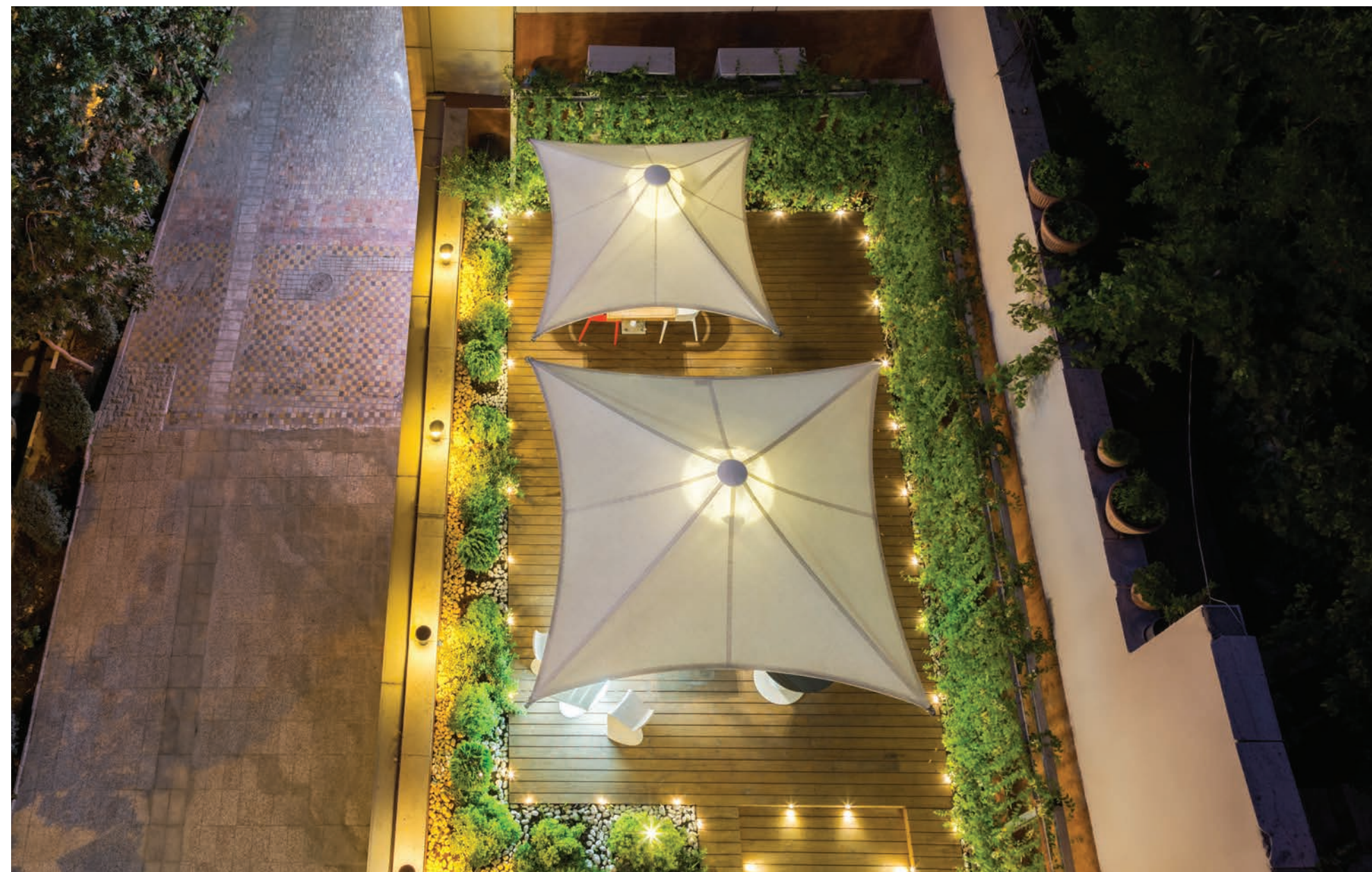

Roof Garden of Jyane Co.
Africa Blvd-Tehran



PAYA

ابعاد داده شده به متر هستند
Dimensions are in meters

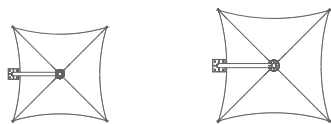

ابعاد سایبان / Dimensions of canopy

3.2 x 3.2

3.8 x 3.8

H: min. height	2.40	2.60
Z: max. height	4.00	4.30

وزن / Mass

Umbrella/سایبان(kg)	57	64
---------------------	----	----

لوازم جانبی / Accessoris

Lighting/نورپردازی	LED
--------------------	-----

مشخصات فنی / Technical Specifications

پارچه / Fabric	PES-PVC-PVDF	
سازه / Structure	ST 37	
اتصالات / Connections	Stainless Steel	
پوشش بدنه / Steel finish	Polyurethane Paint	

Paya is an ultra light and a beautiful umbrella of POOSH products.
This space congenial umbrella can withstand all weather conditions.

پایا

پایا سایبانی بسیار سبک و زیبا از گروه محصولات پوش است که به راحتی می تواند در هر فضایی مورد استفاده قرار گیرد و هرگونه شرایط آب و هوایی را تحمل کند. از ویژگی های منحصر به فرد این سایبان نبودن ستون در فضای پوشش است.

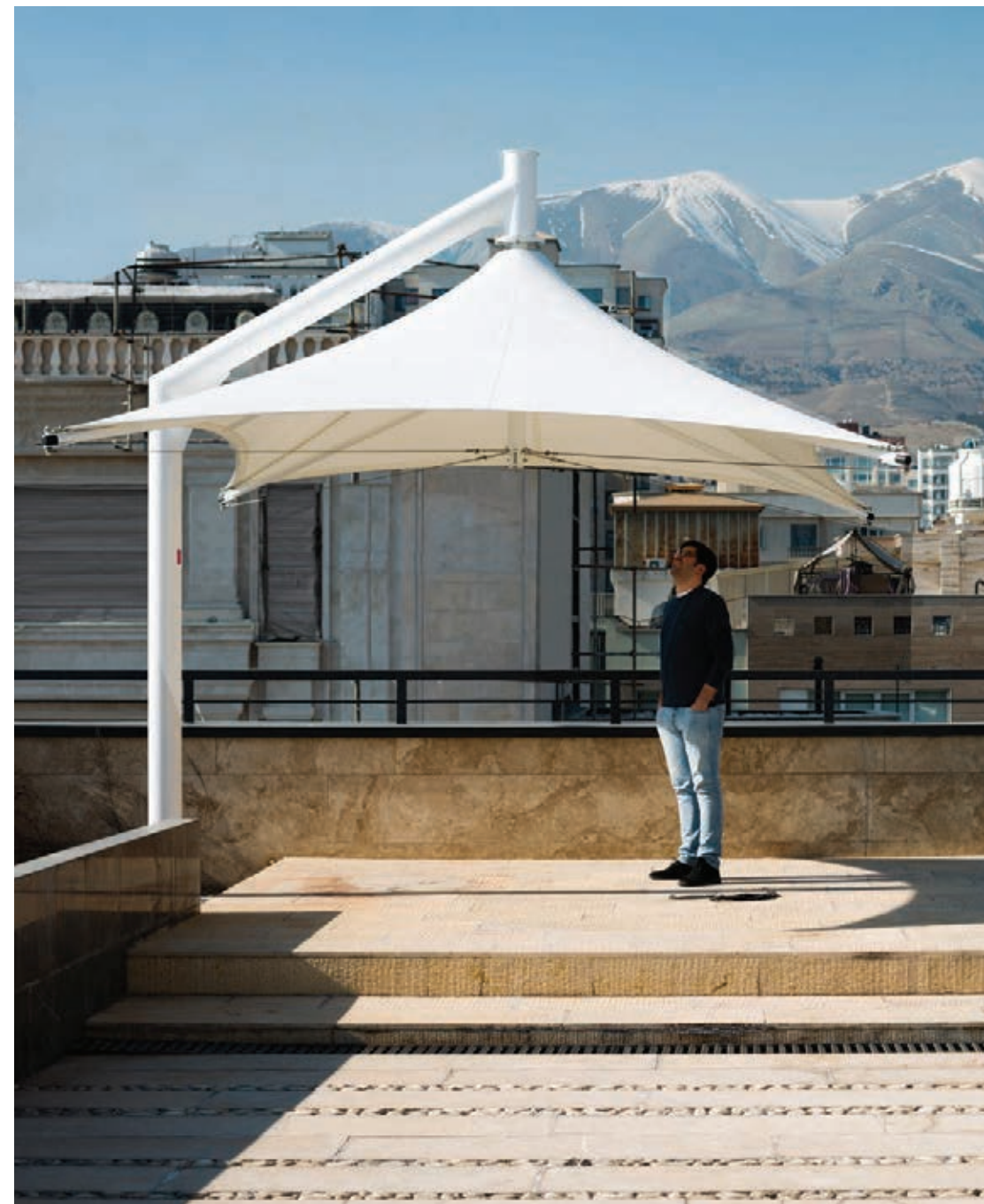
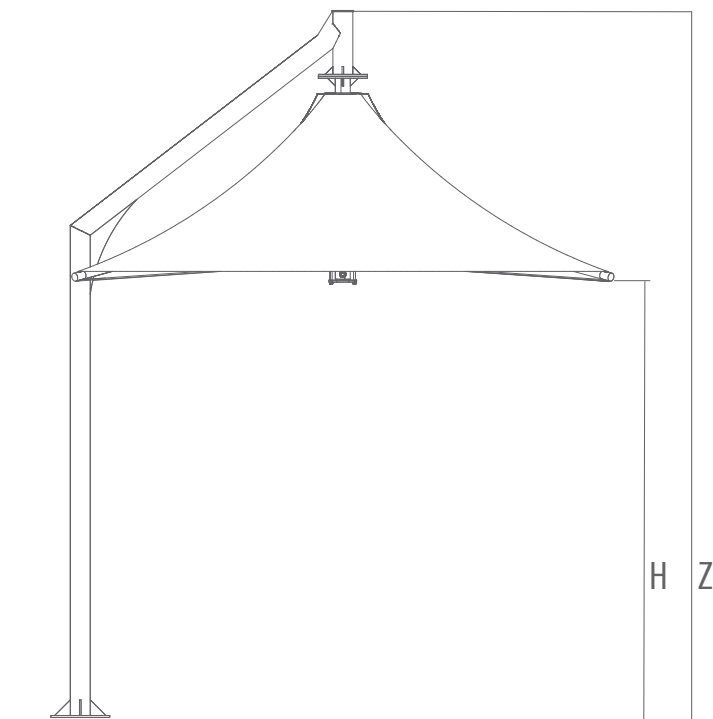

MATISSE

ماتیسس

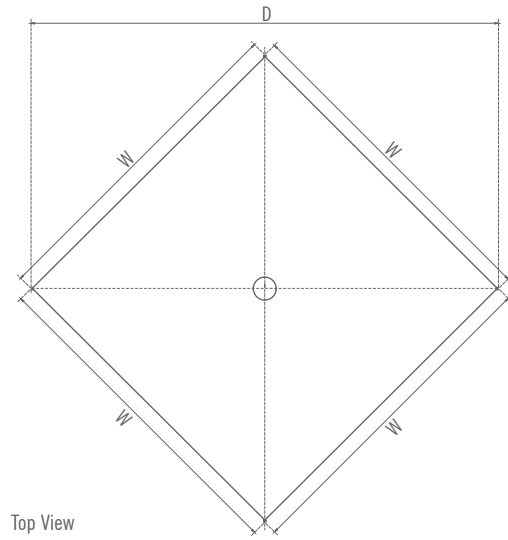

Top View

ابعاد داده شده به متر هستند
Dimensions are in meters

ابعاد سایبان / Dimensions of canopy

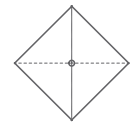

D: Diameter	4.00
W: Width	2.90
H: min. height	2.08
Z: max. height	2.65

مشخصات فنی / Technical Specifications

پارچه / Fabric	Polyester	
سازه / Structure	Aluminum	
پوشش سازه / Structure finish	Electrostatic Paint	

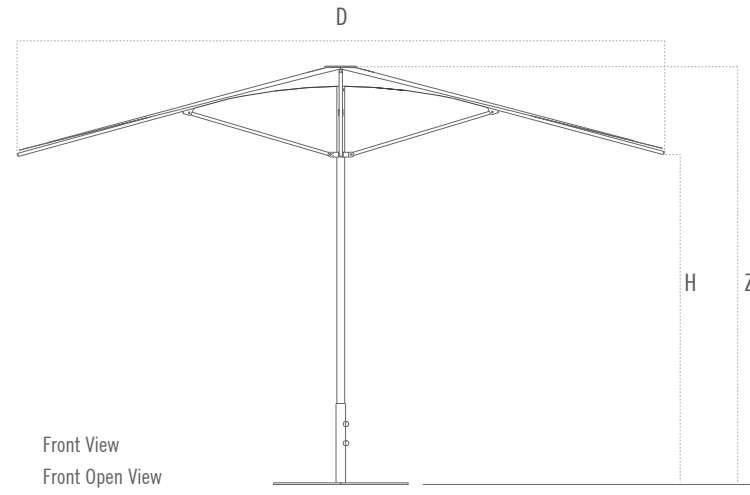

Front View
Front Open View

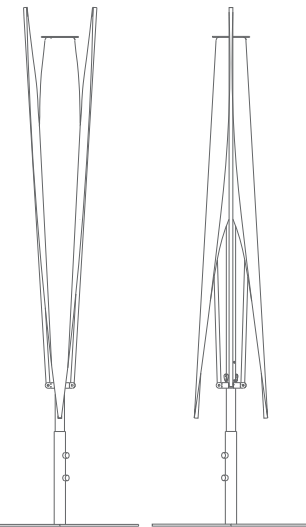

Front Closed View

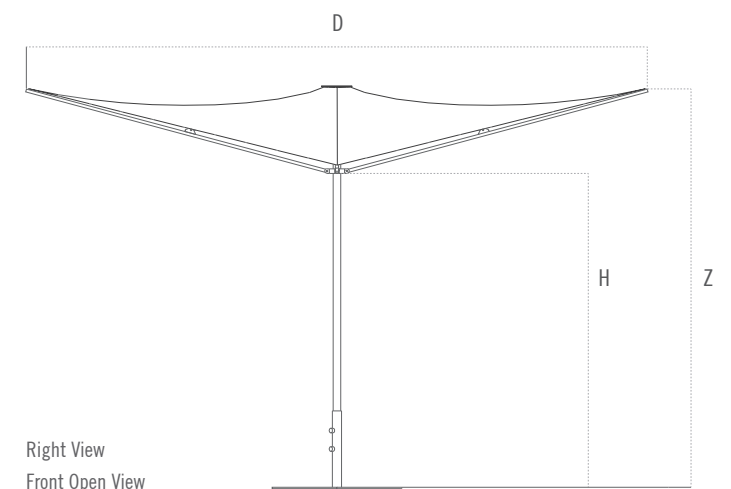

Right View
Front Open View

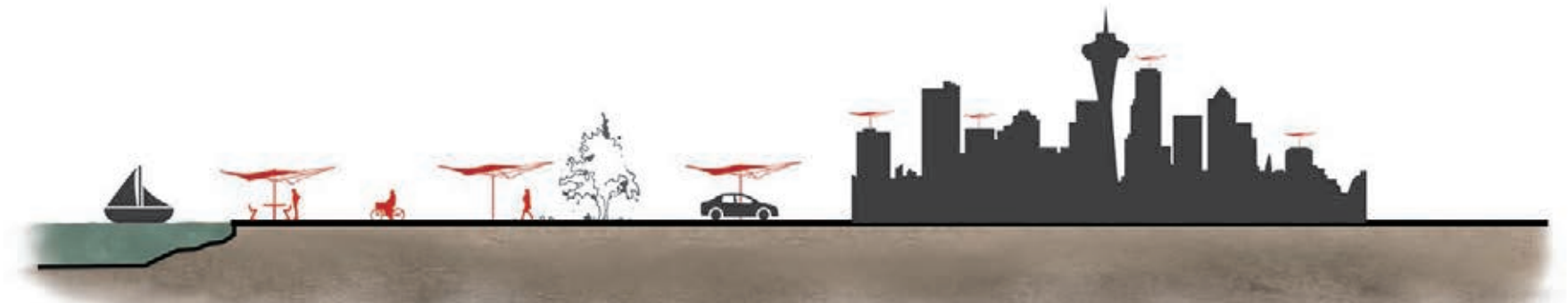

PARKING

PARKING POOSH products can easily be installed anywhere and withstand all weather conditions. These shelters are designed in different forms and sizes to please all tastes.

پارکینگ

پارکینگ‌های گروه محصولات پوش، به راحتی می‌توانند در هر فضایی مورد استفاده قرار گیرند و هرگونه شرایط آب و هوایی را تحمل کنند. این محصولات در فرم‌های متنوع طراحی شده‌اند تا پاسخگوی هر نوع سلیقه‌ای باشند.

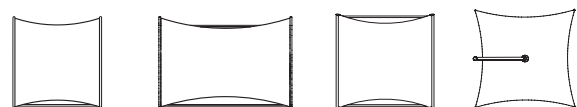
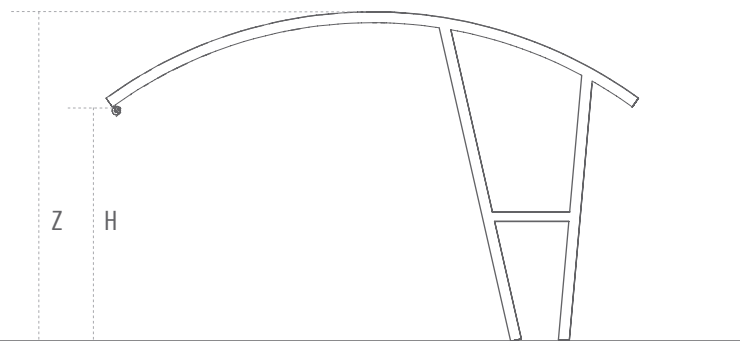
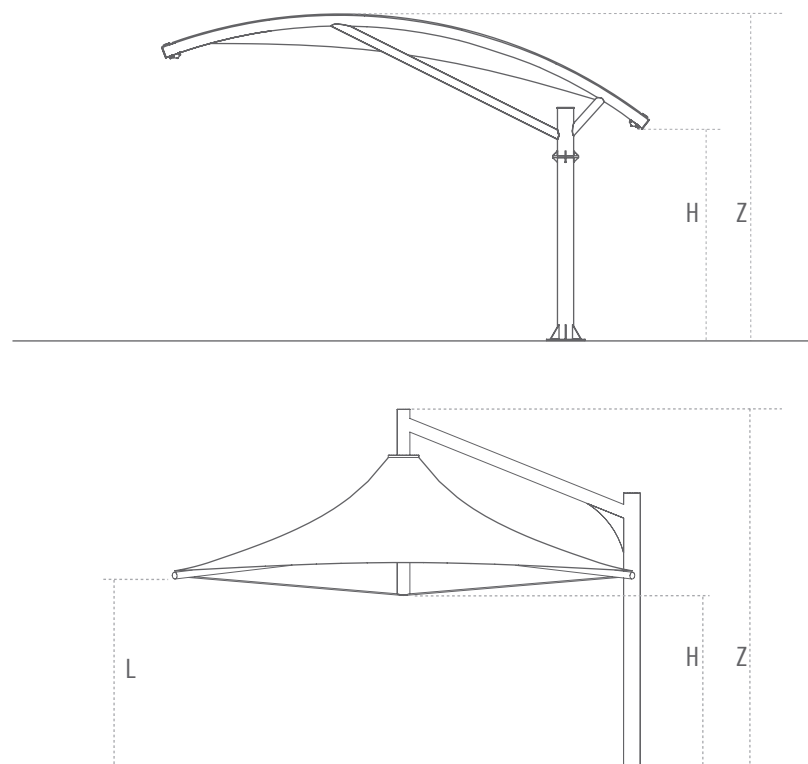

Dimensions / ابعاد	5.5 × 5.25	5.5 × 7.8	6 × 6	6 × 6
H: min. height	2.50	2.50	2.30	2.20
Z: max. height	3.40	3.40	3.00	4.90
L: height	-	-	-	2.50
Covering Number of cars	2	3	2	2

Bahar Parking-Private Villa
Lavasanat-Tehran



ARDALAN TERRACE

Location:	Niyavaran St-Tehran-Iran
Date:	Jnuary 2016
Area:	64 sqm
Client:	Mr.Hedayati
Architect:	Zandigan Consulting
Scope of works:	Architectural Design Project Management Installation
Fabrication:	Loca Motorized Pergola Systems LOCA



تراس اردلان

مکان:	نیاوران - تهران
زمان:	دی ماه ۱۳۹۴
مساحت:	۶۴ مترمربع
کارفرما:	آقای هدایتی
مشاور:	مهندسین مشاور زندگیان
شرح فعالیت:	طراحی معماری مدیریت پروژه نصب
ساخت:	شرکت لوکا



LIME CAFEESHOP IN GOLESTAN SHOPPING CENTER

Location: Shahrak-e-Gharb-Tehran-Iran
Date: Desember 2016
Area: 51 sqm
Client: Mr.Gharaei
Scope of works: Architectural Design
Project Management
Installation
Fabrication: Loca Motorized Pergola Systems **LOCA**

رستوران لایم مجتمع تجاری گلستان

مکان: شهرک غرب - تهران
زمان: آذر ماه ۱۳۹۵
مساحت: ۵۱ مترمربع
کارفرما: آقای قزایی
شرح فعالیت: طراحی معماری
مدیریت پروژه
نصب
ساخت: شرکت لوکا



RESTAURANT IN TAJ MAHAL HOTEL

Location: Sheikhbahaei St-Tehran-Iran
Date: December 2016
Area: 100 sqm
Client: Mr.Asli
Scope of works: Architectural Design
Project Management
Installation
Fabrication: Loca Motorized Pergola Systems **LOCA**

رستوران هتل تاج محل

مکان: شیخ بهایی - تهران
زمان: آذر ماه ۱۳۹۵
مساحت: ۱۰۰ مترمربع
کارفرما: آقای اصلی
شرح فعالیت: طراحی معماری
مدیریت پروژه
نصب
شرکت لوکا
ساخت:

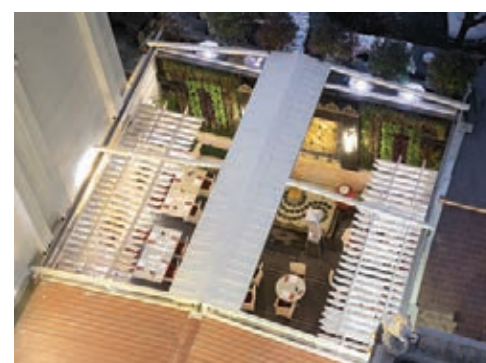
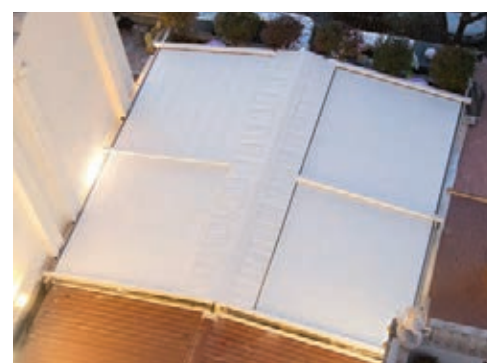

DEJAVU CAFE & RESTAURANT West Terrace

Location:	Zaferaniye-Tehran-Iran
Date:	February 2017
Area:	140 sqm
Client:	Hooman Bina
Scope of works:	Architectural Design Project Management Installation
Fabrication:	Loca Motorized Pergola Systems LOCA



رستوران دژاوو تراس غربی

مکان:	زعفرانیه - تهران
زمان:	بهمن ماه ۱۳۹۵
مساحت:	۱۴۰ مترمربع
کارفرما:	هومن بینا
شرح فعالیت:	طراحی معماری مدیریت پروژه نصب
ساخت:	شرکت لوکا

